



PRPVC350A



PRPVC550CA

FR **POMPE SUBMERSIBLE**
Manuel d'instructions et d'utilisation

EN **SUBMERSIBLE PUMP**
User and maintenance manual

IT **POMPA SOMMERSA**
Manuale di istruzioni e di manutenzione

Réf. / Art. Nr. : PRPVC350A / 511836
Réf. / Art. Nr. : PRPVC550CA / 510996



AVERTISSEMENT :

Lire et assimiler ce manuel avant d'assembler ou d'utiliser ce produit.

Une utilisation incorrecte du produit pourrait causer de graves blessures et des dommages.

Conserver ce manuel pour pouvoir le consulter ultérieurement.



WARNING:

Carefully read this instruction manual before operating this appliance.

Incorrect operation may cause injury and/or damages.

Please keep this manual for future reference.



AVVERTENZA:

Leggere attentamente questo manuale di istruzioni prima di utilizzare l'attrezzo.

Il funzionamento non corretto può causare lesioni e/o danni.

Conservare il presente manuale per futuri consulti.



Attention : Cette pompe n'est pas destinée à pomper de l'eau potable ou tout autre liquide alimentaire.

Warning: This pump is not intended for pumping drinking water or any other food liquid.

Avvertenza! Questa pompa non é per il pompaggio dell'acqua di consume o qualunque liquido alimentare.

FR - Traduction de la notice originale

I. Nomenclature

II. Caractéristiques techniques

III. Consignes de sécurité

IV. Mise en route

V. Utilisation

VI. Entretien et Entreposage

I. NOMENCLATURE

Voir Fig.1





II. CARACTERISTIQUES

Voir Tableau 1

III. CONSIGNES DE SÉCURITÉ

Avant d'utiliser ce produit, veuillez lire et assimiler l'ensemble des consignes de sécurité. Il convient de toujours suivre les consignes de sécurité afin de réduire les risques d'incendie, de choc électrique, de blessures et de dommages.

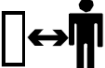
Symboles (Explication des symboles présents sur l'outil, le cas échéant).

	Signale un risque de blessures graves et/ou dommages et/ou de détérioration du produit en cas de non-respect des consignes
	Lire le mode d'emploi.
	Tenir les personnes (spécialement les enfants) et animaux à distance du produit et de la zone de travail.
	Débrancher le produit de sa source d'alimentation avant toute opération d'entretien, de nettoyage ou intervention sur le produit ; ou lorsque vous n'utilisez pas le produit. Débrancher immédiatement le produit de sa source d'alimentation si le produit, le câble d'alimentation ou prolongateur est endommagé ou coupé en cours d'utilisation. Débrancher l'appareil par la prise. Ne pas tirer sur le câble.
	Les produits électriques usagés ne doivent pas être jetés avec les déchets ménagers. Déposer l'appareil en fin de vie à la déchetterie ou au centre de recyclage le plus proche. Demander conseil aux autorités locales ou à votre déchetterie locale

3.1- LIRE TOUTES LES INSTRUCTIONS AVANT D'UTILISER CE PRODUIT

1. Garder l'aire de travail propre

Des aires de travail et des établis encombrés sont source d'accidents et de blessures.

2. Tenir compte de l'environnement de l'aire de travail

Garder l'aire de travail bien éclairée (lumière naturelle ou artificielle suffisante).

Garder l'aire de travail bien ventilée.

Ne pas utiliser le produit s'il y a risque d'incendie ou d'explosion (en présence de liquides, solides, ou gaz inflammables).

3. Protection contre les chocs électriques

Eviter le contact du corps avec des surfaces reliées à la terre (par exemple tuyaux, radiateurs, tables de cuisson, réfrigérateurs).

4. Garder les enfants éloignés

Ne pas laisser les spectateurs toucher le produit ou son câble d'alimentation ou la rallonge.

Il est recommandé de maintenir tous les spectateurs (spécialement les enfants) éloignés de produit et de l'aire de travail.

L'appareil ne doit pas être laissé à la portée des enfants ou dans l'environnement des enfants. Ne laissez jamais des enfants l'utiliser. Il convient de surveiller les enfants pour s'assurer qu'ils ne jouent pas avec l'appareil.

5. Ranger le produit en état de repos

Lorsqu'il n'est pas utilisé, il est recommandé de ranger le produit dans des locaux secs, de le placer hors de portée des enfants, soit en hauteur soit sous clef.

6. Ne pas forcer sur le produit

Le produit travaillera mieux et sera plus sûr à la vitesse et à l'usage pour lesquels il est prévu.

N'utilisez pas ce produit pour des travaux auxquels il n'a pas été destiné. Il exécutera mieux son travail et d'une manière plus sûre, s'il est uniquement utilisé pour l'usage auquel il a été destiné.

7. Utiliser le produit approprié

Ne pas forcer des produits ou accessoires légers à effectuer des travaux normalement réalisés avec des produits plus lourds.

8. S'habiller correctement

Lors de l'installation, ne pas porter des vêtements amples ou des bijoux, ils peuvent être happés par des parties en mouvement.

Porter une coiffe de protection pour maintenir les cheveux longs.

9. Utiliser des équipements de protection

Lors de l'installation, Porter des équipements de protection appropriés aux conditions et à l'environnement de travail.

Le cas échéant, porter casque, lunettes de sécurité, protection auditive, masque anti-poussières, gants et chaussures de protection pour réduire le risque de blessures lors de l'utilisation ou le maniement du produit.

10. Ne pas endommager le câble d'alimentation

Ne jamais porter le produit par le câble, ni tirer sur le câble pour l'enlever de la prise de courant.

Maintenir le câble éloigné des sources de chaleur, des parties grasses et des arêtes tranchantes.

Vérifier périodiquement le câble d'alimentation et, s'il est endommagé, le faire remplacer par un réparateur agréé.

Vérifier périodiquement les rallonges du câble d'alimentation et les remplacer si elles sont endommagées.

11. Ne pas présumer de ses forces

Toujours garder une position stable et un bon équilibre.

12. Entretenir le produit avec soin

Maintenir le produit propre pour une meilleure et plus sûre performance.

13. Déconnecter le produit

Quand il n'est pas utilisé, avant un entretien et pour changer les accessoires.

14. Eviter les démarrages intempestifs

S'assurer que l'interrupteur est en position arrêt avant de brancher à la source d'alimentation.

15. Utilisation de rallonge

Lorsque le produit est utilisé avec une rallonge, n'utiliser que des rallonges conçues et prévues pour supporter le courant alimentant le produit.

16. Rester vigilant

Surveiller ce que vous faites. Faire preuve de bon sens.

Ne pas faire fonctionner le produit quand on est fatigué, sous l'influence de l'alcool, de médicaments ou de drogues.

17. Vérifier les pièces endommagées

Avant d'utiliser ou de réutiliser le produit, il est recommandé de le vérifier soigneusement pour déterminer s'il peut fonctionner correctement et remplir sa fonction.

18. Les interrupteurs défectueux doivent être remplacés par un service agréé.

Ne pas utiliser le produit si l'interrupteur ne commande plus ni l'arrêt ni la marche.

19. Avertissements

L'utilisation de tout accessoire, autre que ceux recommandés dans les instructions, peut présenter un risque de blessures des personnes et animaux et de dommages aux biens.

L'utilisateur et/ou l'opérateur du produit sont seuls responsables des dommages et blessures causés aux biens et aux personnes.

20. Faire réparer le produit par du personnel qualifié

Sauf indications contraires dans les instructions, il est recommandé de faire réparer correctement ou remplacer, par un service agréé, toute pièce endommagée.

Le présent produit électrique est conforme aux règles de sécurité appropriées.

Il convient que les réparations soient effectuées uniquement par du personnel qualifié, en utilisant des pièces détachées d'origine ; autrement, il peut en résulter un danger pour l'utilisateur.

21. Remarques

Les consignes de sécurité et les instructions indiquées dans la présente notice ne sont pas en mesure d'illustrer d'une manière exhaustive toutes les conditions et les situations qui peuvent se produire. L'utilisateur et/ou l'opérateur doivent utiliser le produit avec bon sens et prudence notamment en ce qui concerne ce qui n'est pas indiqué dans ce manuel.

3.2- Consignes importantes sur l'utilisation de la pompe électrique

1. Familiarisez-vous avec les commandes de contrôles et l'utilisation du produit.
2. L'utilisation de ce produit est interdite aux enfants et adolescents non supervisés et sans surveillance.
3. Seuls des adultes ayant reçu des instructions adéquates doivent utiliser ce produit. Cet appareil peut être utilisé par des enfants âgés de 8 ans et plus et des personnes dont les capacités physiques, sensorielles ou mentales sont réduites ou des personnes dénuées d'expérience et de connaissances, si elles ont reçu une surveillance ou instruction concernant l'utilisation de l'appareil d'une manière sûre et comprennent les risques encourus.
 - Les enfants ne doivent pas jouer avec l'appareil.
 - Le nettoyage et l'entretien ne doit pas être effectué par des enfants sans surveillance.
4. Si le câble d'alimentation est endommagé, il doit être remplacé par le fabricant, son service après-vente ou des personnes de qualification similaire afin d'éviter un danger. Si le câble ou cordon prolongateur est détérioré ou endommagé en cours d'utilisation, retirer immédiatement la fiche de la prise de courant. Ne pas toucher le câble ou le cordon avant que la fiche ne soit retirée de la prise de courant.
5. Assurez-vous que le branchement électrique soit réalisé dans un local sec, à l'abri de l'eau
6. Avant le branchement, assurez-vous que la tension d'alimentation (secteur) corresponde à celle figurant sur le produit (voir caractéristiques).

3.3- Recommandations et instructions de sécurité

1. La tension d'alimentation doit correspondre à celle indiquée sur l'étiquette des caractéristiques (230V ~ 50Hz). N'utiliser aucun autre type d'alimentation.
2. La pompe doit être alimentée par un circuit comportant un dispositif à courant différentiel résiduel (DDR) de courant différentiel de fonctionnement assigné n'excédant pas 30 mA. Consulter un électricien qualifié.
3. Le câble d'alimentation doit être contrôlé périodiquement et avant chaque emploi pour vérifier qu'il ne présente pas des signes de vieillissement ou de dommages. Si la pompe n'est pas en bon état, ne pas l'utiliser, la faire réparer par un centre agréé.
4. Si une rallonge est utilisée, s'assurer qu'elle est homologuée. La garder éloignée des bords tranchants, des sources de chaleur et des combustibles.
5. La prise mobile de la rallonge doit être du type 2 pôles + terre de 10-16A/250V, conformément aux normes CEE. La section des conducteurs du câble doit être égale ou supérieure à 1 mm². Le câble ne doit pas être plus léger que les câbles de type H05 RN-F.
6. Pour débrancher le câble d'alimentation du socle de prise de courant, le saisir toujours par la fiche.
7. Ces pompes peuvent être utilisées dans des piscines, plans d'eau de jardin (par ex. étangs de jardin, bassin de jardin, fontaine). Si la pompe est utilisée pour vider une piscine ou un plan d'eau, celle-ci ne doit pas être utilisée lorsque des personnes ou des animaux sont dans l'eau. De même, pour éviter tout risque d'accident pendant le fonctionnement de la pompe, il est strictement interdit de se baigner, de nager, de laver et d'abreuver des animaux à proximité de la pompe. Veiller à retirer la pompe avant de consentir aux personnes et/ou animaux d'entrer dans l'eau.
8. Lorsque la pompe est immergée, la manutention ne doit pas s'effectuer à l'aide du câble d'alimentation, mais à l'aide d'un dispositif (ex. corde) raccordé à la poignée de transport.
9. Ne pas transporter ou suspendre la pompe par le câble d'alimentation ou le câble du flotteur. Utiliser la poignée de transport prévue à cet effet.

IV. MISE EN ROUTE



Avant toute intervention sur le produit, veillez à ce que le produit soit débranché de sa source d'alimentation.

4.1- Déballage

- Retirez le produit de son emballage.
- Vérifiez que le produit ne présente de dégâts.

4.2- Branchement du tuyau d'évacuation

1. Visser le raccord universel (4) fourni sur le coude de sortie de la pompe (Fig.1).
2. Emmancher le tuyau de refoulement sur la partie du raccord correspondant au diamètre intérieur du tuyau (Fig.2).
3. Ajouter un collier de fixation (non fourni) afin de parfaire l'étanchéité.

Note : Pour des tuyaux de gros diamètre et afin d'obtenir le meilleur débit de refoulement, il sera nécessaire de couper l'extrémité du raccord universel (Fig.3) afin de ne conserver que la partie adaptée au tuyau utilisé

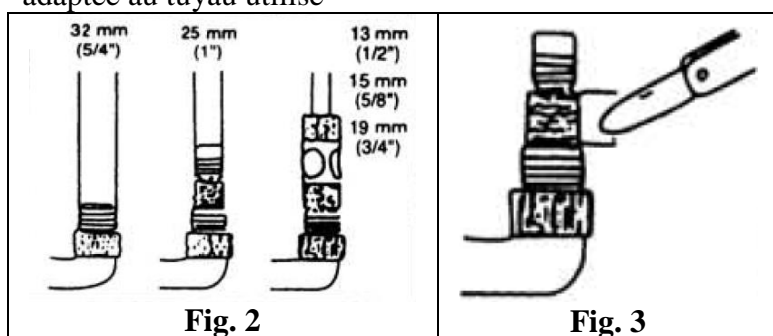

4.3- Utilisation du flotteur

Le flotteur (1) permet la mise en route automatique de la pompe.

Le flotteur (1) dispose de deux positions :

- Position « manuel » : mise en route manuelle de la pompe par branchement de la prise à une alimentation adéquate.

Pour utiliser le mode « manuel » le niveau d'eau doit être > 90mm.

- Position « auto » : permet la mise en route automatique de la pompe.

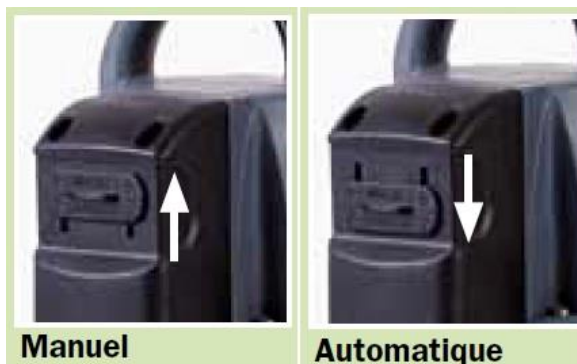

Fig.4

Lorsque l'eau monte et atteint environ 185mm, la pompe démarre.

Elle s'arrêtera automatiquement dès que le niveau d'eau aura baissé jusqu'à environ 85mm.

Note : la hauteur de déclenchement et arrêt dépendra de la hauteur d'installation de la pompe.

4.4- Mise en route

Note : Vérifier que rien n'obstrue le tuyau de refoulement.

Respecter les hauteurs de refoulement et hauteur min de liquide

1. La pompe doit être positionnée verticalement : s'assurer qu'elle est stable pendant le fonctionnement.
2. S'assurer que le flotteur peut se mouvoir librement.
3. Les trous d'aspirations ne devront jamais être obstrués. Il est donc préférable que la pompe ne soit pas posée directement sur le sol, le fond du puits, du bassin ou de la cuve.

Utiliser par exemple, une brique pour supporter la pompe.

Attention, pour assécher des locaux (utilisation en vide cave par exemple) il sera nécessaire de placer la pompe en dessous du niveau du sol.

V. UTILISATION

5.1- Usage destiné :

1. La pompe à eau immergée, dite « vide cave/fût », est une pompe submersible destinée à un usage domestique.
Elle doit être employée seulement pour assécher des locaux inondés ou pomper l'eau d'un puits ou d'une cave.
2. Cette pompe est conçue pour aspirer des eaux claires et eaux chargées avec des particules en suspension de taille inférieure à [voir tableau 1]
3. La pompe est complètement immergeable : la profondeur d'immersion ne doit pas dépasser [voir tableau des caractéristiques techniques].
4. Les pompes vides cave/fût ne doivent pas être utilisées pour aspirer des liquides ou matières corrosives, combustibles ou explosives, graisses et huiles, eaux usées des toilettes, liquides alimentaires...
5. La température des liquides aspirés ne doit pas dépasser 35°C.
6. Tout autre emploi, différent de celui indiqué dans ces instructions peut provoquer des dommages à la pompe et présenter un sérieux danger pour l'utilisateur.

5.2- Utilisation :

5.2.1- En fonctionnement automatique

Brancher la pompe au secteur.

Positionner l'interrupteur-flotteur sur « auto » (voir Fig.4)

La pompe démarrera et stoppera dès que le flotteur aura atteint les hauteurs pré-réglées (voir paragraphe « utilisation flotteur »).

5.2.2- En fonctionnement manuel

Positionner l'interrupteur-flotteur sur « MAN » (en position haute, voir Fig.4)

Pour démarrer et éteindre la pompe : brancher et débrancher la prise de l'alimentation.

Note : dans ce cas, la hauteur d'eau minimum "aspirable" peut être réduite.

5.2.3- Attention !

Ne jamais faire fonctionner la pompe à vide (sans eau).

La pompe n'est pas prévue pour une utilisation en continu !

La pompe submersible doit obligatoirement être immergée avant la mise en route.

Installer la pompe dans l'eau, puis laisser lui le temps d'évacuer l'air par la purge (bulles d'air) et seulement après, vous pouvez la brancher.

En fonctionnement automatique, le temps de remplissage avant la mise en route par le flotteur suffit à évacuer l'air.

Vérifier régulièrement le niveau d'eau pendant le fonctionnement de la pompe, pour vérifier qu'il ne baisse de trop et laisse la pompe à sec.

5.3- Conseils d'utilisation

1. Si le refoulement s'arrête alors que la pompe continue de fonctionner, couper immédiatement l'alimentation.
Débrancher la fiche de prise de courant et vérifier la cause du problème.
Ne jamais chercher à dégager la turbine tant que la pompe est raccordée à l'alimentation.
2. La pompe est équipée d'un moteur protégé par sécurité thermique à ré-enclenchement automatique. En cas de surchauffe, le moteur s'arrête automatiquement. Dès que sa température est redevenue normale, le moteur redémarre.
Ne pas approcher les doigts de la turbine pendant cette phase. Si une intervention est nécessaire, débrancher la fiche de prise de courant au préalable.
3. La pompe est également équipée d'un dispositif de purge automatique permettant d'évacuer l'air qui pourrait être retenu dans le circuit d'aspiration.

Lorsque le niveau d'eau descend au-dessous du trou d'évent situé au milieu du corps de la pompe, de l'eau est évacuée par ce trou de façon à purger automatiquement le circuit : ceci n'est pas un défaut et correspond à un fonctionnement normal de la pompe.

4. Après une utilisation de la pompe avec des eaux chargées, eaux contenant du sable ou autres matériaux abrasifs, rincer la pompe à l'eau claire.

VI. ENTRETIEN ET ENTREPOSAGE



Avant toute intervention sur le produit, veillez à ce que le produit soit débranché de sa source d'alimentation.

6.1- Entretien

- En hiver la pompe doit être soigneusement vidangée ou mise dans des conditions « hors gel ».
- Procéder régulièrement au rinçage à l'eau claire de la pompe, y compris le circuit d'aspiration.
- Après avoir utilisé la pompe dans une piscine ou un plan d'eau, veillez à la rincer à l'eau claire, y compris le circuit d'aspiration.
- Eviter le pompage de liquide contenant des matériaux abrasifs tel que du sable.
- Avant chaque remise en route, s'assurer du bon état de chaque partie de la pompe.
- Nettoyer les parties en matière plastique à l'aide d'un chiffon doux et propre.
- Ne pas utiliser de produit d'entretien agressif (solvants, détergents) ni d'éponge abrasive ni d'objets tranchants ou pointus.

6.2- Dépannage

Ne jamais chercher à démonter la pompe.

Si nécessaire, la faire contrôler et dépanner par un centre agréé (consulter le revendeur).

6.3- Pannes et solutions possibles

Panne	Principale raison	Solution possible
Démarrage difficile	<ol style="list-style-type: none"> 1. Courant trop faible 2. Turbine bloquée 3. Perte de puissance 	<ol style="list-style-type: none"> 1. Utiliser un courant entre 0,9 et 1,1 fois la tension assignée. 2. Libérer et nettoyer la turbine 3. utiliser un câble de section adaptée
Débit faible	<ol style="list-style-type: none"> 1. Hauteur de refoulement trop haute 2. Orifice d'aspiration bloquée 3. Usure de la turbine 4. Immersion trop faible et aspiration d'air 5. Tuyau de refoulement mal connecté, fuit ou est usé 	<ol style="list-style-type: none"> 1. Ajuster à la hauteur recommandée. 2. Libérer et nettoyer l'orifice 3. Remplacer la turbine (par un service agréé) 4. Ajuster la profondeur d'immersion. 5. Vérifier le raccordement, remplacer le tuyau si nécessaire.
Arrêt soudain	<ol style="list-style-type: none"> 1. Disjoncteur déconnecté ou fusible grillé 2. Turbine bloquée 3. Bobinage du stator grillé 	<ol style="list-style-type: none"> 1. Vérifier le raccordement électrique (faites appel à un spécialiste) 2. Libérer et nettoyer la turbine 3. faites remplacer le stator par un service agréé.
Bobinage du stator grillé	<ol style="list-style-type: none"> 1. La pompe a fonctionné trop longtemps 2. Court-circuit au niveau du bobinage dû à une fuite du joint mécanique. 3. Turbine bloquée 4. Démarrages trop fréquents 5. Pompe surchargée 	Faites vérifier la pompe ou remplacer le stator par un service agréé.

6.4- Entreposage

Nettoyer la pompe.

Il est recommandé de ranger le produit dans un local sec et aéré, de le placer hors de portée des enfants, soit en hauteur soit sous clef.

6.5- Mise au rebut

En fin de vie, ne pas jeter le produit avec les ordures ménagères ou dans l'environnement.

Apporter le produit à une déchetterie ou à un centre de collecte des déchets des équipements électriques et électroniques, ou renseignez-vous auprès de votre commune.

Effectuer la mise au rebut du produit, des accessoires et de l'emballage conformément aux réglementations locales relatives à la protection de l'environnement.

EN – Original instructions

I. Parts List

II. Characteristics

III. Safety instructions

IV. Getting Started

V. Operation

VI. Maintenance and Storage

I. PARTS LIST

See Fig. 1

II. CHARACTERISTICS

See Table 1





III. SAFETY INSTRUCTIONS

Before using this product, read and understand all safety instructions.

Always follow the safety instructions to minimize risk of damage to property, and to minimize any risk of damages and injuries to persons and animals.

Keep manual for future reference.

Symbols (*Explanation of symbols appearing on the tool, if applicable*).

	Caution! Risk of injury and/or damage and/or deterioration of product in case of non-compliance to safety requirements
	Read the instructions manual.
	Keep persons (esp. children) and animals away from product and working area
	Disconnect product from its power source before maintenance, cleaning or any intervention on product; or when you do not use product. Disconnect product from its main power source, if product, power cable, or extension cord is damaged or cut during operation. Unplug product by pulling the plug. Do not pull the cable.
	Do not dispose of this product with household rubbish. Dispose of this product in the nearest recycle centre. Please contact your local authority or local recycle centre for further information for its safe disposal.

3.1- READ ALL THE INFORMATION BEFORE OPERATING THE PRODUCT.

1. Keep work area clean

Cluttered areas and benches invite accidents and injuries.

2. Consider work area environment

Keep work area well lit (natural light or sufficient artificial lighting).

Keep work area well ventilated.

Do not use product where there is risk to cause fire or explosion (in the presence of flammable liquids, solids or gas).

3. Guard against electric shock

Avoid body contact with earthed or grounded surfaces (e.g. pipes, radiators, ranges, refrigerators).

4. Keep children away

Do not let bystanders touch the product or its power cable or extension cord.

All bystanders (esp. children) should be kept away from product and work area.

Keep the product away from children or from their environment. Never allow children to operate the appliance. Children should be supervised to ensure that they do not play with the appliance.

5. Store idle products

When not in use, product should be stored in a dry, high or locked up place, out of reach of children.

6. Do not force the product

It will do the job better and safer at the rate speed for which it is intended.

Do not use the product for purposes other than those for which it is intended. The product will do a better and safer job if it is used only for the purposes it was designed for.

7. Use the right product

Do not force small products or attachments to do the job of a heavy-duty product.

8. Dress properly

When installing, do not wear loose clothing or jewellery; they can be caught in moving parts.

Wear protecting hair covering to contain long hair.

9. Use protective equipment

When installing, wear protective equipment appropriate to working conditions and work environment

Wear protective helmet, safety goggles, ear mufflers, face or dust mask, rubber gloves and non-skid footwear to reduce the risk of personal injury during products use or manipulation.

10. Do not abuse the power cable

Never carry the product by the cable or yank it to disconnect it from the socket.

Keep the cable away from heat, oil and sharp edges.

Inspect product cable periodically and if damaged have it repaired by an authorized service facility.

Inspect extension cords periodically and replace, if damaged.

11. Do not overreach

Keep proper footing and balance at all times.

12. Maintain product with care

Keep product clean for better and safer performance.

13. Disconnect product

When not in use, before servicing and when changing accessories.

14. Avoid unintentional starting

Ensure switch is off when plugging in.

15. Use of extension leads

When product is used with extension cord, ensure that extension cord withstands product ratings.

If used outdoors, use only extension cords intended for outdoor use.

16. Stay alert

Watch what you are doing. Use common sense.

Do not operate product when you are tired, under the influence of alcohol, prescription medicines or drugs.

17. Check damaged parts

Before further use or reuse of the product, it should be carefully checked to determine that it will operate properly and perform its intended function.

18. Defective switches or other part that is damaged should be properly repaired or replaced by an authorized service centre. Do not use the product if the switch does not turn it on and off.

19. Warning

The use of any accessory or attachment, other than those recommended in this instruction manual, may present a risk of injury to persons or animals and may cause damages.

The user and/or operator are responsible for any damages or injury caused to properties and/or persons.

20. Have your product repaired by a qualified person

Unless otherwise indicated in this instruction manual, repairs or replacement of any damaged part in an authorized service centre is recommended.

This electric product is in accordance with the relevant safety requirements. Repairs should only be carried out by qualified persons using original spare parts, otherwise this may result in considerable danger to the user.

21. Remarks:

The safety precautions and instructions given in this manual are unable to cover in detail all the conditions and situations that may arise.

The operator and/or user must use common sense and caution when operating the product especially for any matters that are not referred in the above

3.2- Special warnings when using the pump

1. Become familiar with the controls and the proper use of the equipment.
2. The use of this product by children, without adult supervision, is forbidden.
3. Only well-instructed adults should operate the product.

This appliance can be used by children aged from 8 years and above and persons with reduced physical, sensory or mental capabilities or lack of experience and knowledge if they have been given supervision or instruction concerning use of the appliance in a safe way and understand the hazards involved.

- children shall not play with the appliance.

- cleaning and user maintenance shall not be made by children without supervision

4. If the supply cord is damaged, it must be replaced by the manufacturer, its service agent or similarly qualified persons in order to avoid a hazard.

If the power cable or extension cord is damaged or cut during operation, immediately disconnect plug from its main power source. Do not touch the cable or extension cord before unplugging from main power.

5. Take care that electrical connection is made within dry area and protected from flooding.
6. Before connection, check that your power source voltage matches the data indicated on the product (see characteristics).

3.3- Safety prescriptions

1. The supply voltage should correspond to that given on the description label (230V~50Hz).

Do not use any other type of power supply.

2. The pump should be supplied by a circuit containing a residual current circuit breaker (RCCD) with a sensitivity not exceeding 30 mA.

Consult a qualified electrician.

3. The supply cable should be checked periodically and before each use to see if there are any signs of ageing or damage.

If the pump is not in good condition, do not use it. Have it repaired by an authorized centre.

4. If an extension is used, ensure that it is officially approved.

Keep power cord and extension cord well away from sharp edges, heat sources and combustibles.

5. The plug-in connector for the extension should be of the 2-pole + earth type of 10-16A/250V, in accordance with EEC standards. The wire section in the cable should be equal to or greater than 1mm².

The cable should not be lighter than cables of H05RN-F or H07RN-F type.

6. When disconnecting the power cable from the socket, always grip the plug itself and not the cable.

7. These pumps can be used in swimming pools, garden ponds (e.g. ponds and / or garden pond, fountains ...).

If the pump is used for emptying a swimming pool or pond, it should not be used when people or animals are in the water.

Similarly, to avoid accidents during pump operation, it is strictly forbidden to bathe, to swim, to wash, or to water animals near the pump.

Ensure to remove the pump before allowing people and / or animals to enter the water.

8. When the pump is immersed, handling should not be carried out using the power cable, but using a device (for ex. a rope) connected to the carrying handle.

9. Do not use power cable or float switch cable for carrying or hanging up the pump.

Use the transport handle.

IV. GETTING STARTED



Before any intervention on product, ensure that product is disconnected from its power source.

4.1- Unpacking

- Remove product from its packaging.
- Check that product and accessories are not damage

4.2- Connecting the evacuation hose

1. Screw the universal fitting (connector) (4) provided onto the pump outlet elbow (Fig.1).
2. Wedge the discharge hose on to the connection section corresponding to the internal diameter of the hose (Fig.2).
3. Add a fixing collar (hose clamp not supplied) to complete the seal.

N.B.: For large diameter hoses and to obtain the optimum discharge output, it will be necessary to cut the end of the universal fitting (4) so as to only keep the section suitable for the hose used (Fig.3).

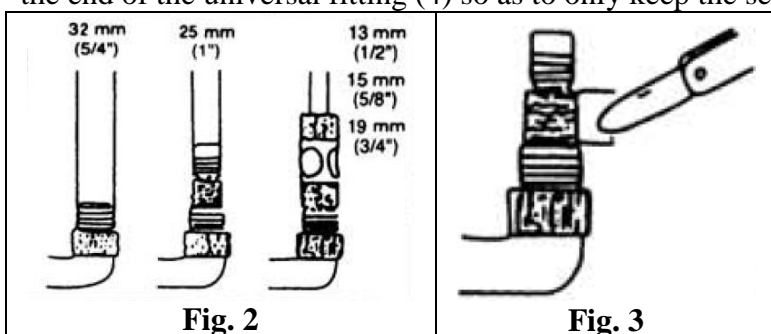

4.3- Adjusting the floating switch

The float switch (1) enables the automatic start of the pump.

The float switch (1) has two positions:

- The “manual” position allows starting and stopping the pump by connecting the plug to the mains. The water level for manual mode operation must be greater than 90mm.
- The “auto” position enables the automatic start of the pump.

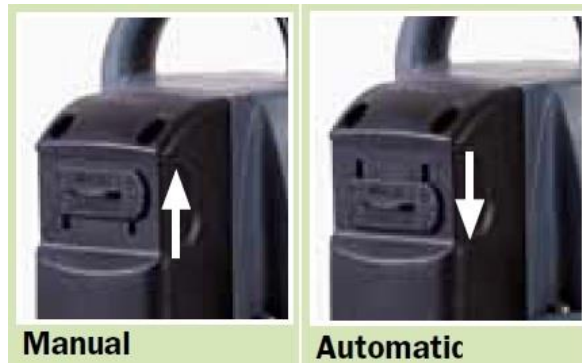

Fig.4

When the water rises to reach approximately 185mm, the pump starts up.

When water level has lowered to approximately 85mm, the pump will stop automatically.

Note: the trigger starting and stopping of the pump will depend on its installation location and height.

4.4- Start-up

Note: Before use, clear the outlet line

Observe and respect minimum water level and max delivery height

1. The pump must be in a vertical position: ensure that it is stable during operation.
2. Ensure that the float switch can move freely.
3. The suction holes must never be obstructed. It is therefore preferable that the pump should never be placed directly on the ground or on the bottom of the well, pond or vessel.

For example, use a brick to support the pump.

Warning: to dry out premises (cellar draining for example) it will be necessary to place the pump below floor level.

V. OPERATION

5.1- Intended use

1. Submersible pumps are intended for domestic use around the house and garden. They should be used only for drying out flooded premises or for pumping water out of wells or cellars.
2. This pump is designed to suck up clear or slightly dirty water with particles in suspension that are less than [see table 1] in diameter.
3. The pump is fully submersible: the immersion depth must not exceed [see table II - technical characteristics].
4. The pump should not be used for sucking up liquids or materials that are corrosive, combustible or explosive; fats, oils, heavily dirty water and waste water from toilet, food liquids...
5. The temperature of liquids sucked up should not exceed 35°C.
6. Any other use, other than that described in the instructions, is likely to damage the pump and to put the user in serious danger.

5.2- Operation

5.2.1- In automatic functioning mode.

Connect pump to mains power.

Lower the float switch (4) to “auto” position (see Fig.4).

The pump will start and stop as soon as the float switch reaches the pre-set heights (see 4.3)

5.2.2- In manual functioning mode

Raise the float switch (4) to “MAN” position (see Fig.4).

To operate the pump, connect plug to mains socket.

Note: in this case, the minimum pumping water height may be reduced.

5.2.3- Warning!

Never operate the pump without water (dry running).

The pump is not designed for continuous operation! (e.g. continuous water circulating operation).

The submersible pump must be immersed before switching on.

Place pump into water, then let it purge the air (air bubbles) then only you can connect it.

In automatic functioning, the filling-up time before float switch operates is enough to purge the air.

Check the water level frequently while in operation, to see whether it is lowering and the pump shall not be out of water while running.

5.3- Operating hints

1. if discharge stops although the pump continues to function, switch it off immediately.

Unplug the pump from the mains and check to see what is causing the problem.

Never attempt to remove the turbine when the pump is still connected to the power supply.

2. The pump is fitted with a motor protected by a thermal safety with auto reset. In the event of overheating, the motor stops automatically. As soon as the temperature returns to normal, the motor restarts.

Never place hands anywhere near the turbine during this phase. If remedial action is necessary, always unplug the pump from the power supply first.

3. The pump is also fitted with an automatic bleed device to evacuate any air that might have got into the suction circuit.

When the water level drops below the vent located in the middle of the pump body, water is evacuated by this hole so as to automatically bleed the circuit: this is not a fault, but corresponds to a normal function of the pump.

4. After having pumped dirty water, water containing sand or other abrasive material, the pump should be rinsed with clear water.

VI. MAINTENANCE AND STORAGE



Before any intervention on product, ensure that product is disconnected from its power source.

6.1- Maintenance

- In winter the pump must be thoroughly drained or kept in "frost free" conditions.
- Regularly rinse out the pump with clean water, including the suction circuit.
- After using the pump in a swimming pool or garden pond/basin, thoroughly rinse it with clean water, including the suction line.
- Avoid pumping liquid containing abrasive materials such as sand.
- Before each re-use, ensure that all parts of the pump are in good working order.
- Clean plastic parts with a soft clean cloth.
- Do not use aggressive cleansers (solvents or abrasive cleansers), or an abrasive sponge.

6.2- Breakdown

Never attempt to dismantle the pump.

If necessary, have it checked and repaired by an authorized centre (consult your dealer).

6.3- Trouble shooting

Trouble	Main reasons	Solution
Difficult start	<ol style="list-style-type: none">1. Power voltage too low;2. Impeller clogged3. Big loss of cable voltage4. Stator winding burnt	<ol style="list-style-type: none">1. Adjust voltage to 0.9 to 1.1 times the rated range.2. Adjust clogged part.3. Select the proper cable4. Rewind and overhaul
Less water outlet	<ol style="list-style-type: none">1. Head too high2. Strainer and inlet hole clogged3 Impeller worn badly4. Submersion too shallow and air sucked in.5. Discharge hose disconnected, leaking or worn out	<ol style="list-style-type: none">1. Use within the rated head range2. Remove water weed or foreign matter3. Replace impeller4. Adjust the submersion depth to no less than 0.5m5. Check hose connection, fix it or replace if required.
Sudden stop	<ol style="list-style-type: none">1. Switch disconnected or fuse burnt2. Impeller clogged3. Stator winding burnt	<ol style="list-style-type: none">1. Check whether the head in use or power voltage are in compliance with requirements and adjust accordingly.2. Remove foreign matter3. Rewind and overhaul
Stator winding burnt	<ol style="list-style-type: none">1- Run too long2. Winding turn-to-turn short circuit or short circuit between phases due to mechanical seal leakage3. Impeller clogged4. Pump started too frequently5. Pump overloaded	Seek assistance from vendor or authorised service centre

6.4- Storage

Clean the pump. Pump must be stored in a dry, ventilated location. Always lock up product and keep out of reach of children.

6.5- Disposal

Do not dispose the product with household garbage. Do not throw into the environment.

Dispose of the product in a collection centre for waste of electrical and electronic equipment, or a waste drop-off centre; or seek advice from your local municipality.

Disposal of the product, accessories and packaging should be carried out according to local regulations governing environment protection.

IT - Traduzione delle istruzioni originali

I. Elenco componenti

III. Istruzioni di sicurezza

V. Funzionamento

II. Caratteristiche

IV. Per iniziare

VI. Pulizia e Conservazione

I. ELENCO COMPONENTI Ved. Fig. 1

II. CARATTERISTICHE Ved. tabella 1





III. ISTRUZIONI DI SICUREZZA

Prima di utilizzare questo prodotto, leggere tutte le istruzioni di sicurezza e assicurarsi di averle comprese.

Attenersi sempre alle istruzioni di sicurezza per evitare qualsiasi rischio di danni, lesioni, scariche elettriche e incendi; ferite e danni.

Conservare il manuale di istruzioni.

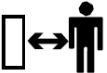
Simboli (Spiegazione dei simboli usati sull'elettrodomestico, ove applicabile)

	Attenzione! Rischio di lesioni e/o danni e/o deterioramento dell'attrezzo in caso di non conformità ai requisiti di sicurezza.
	Leggere il manuale d'istruzioni.
	Tenere persone (es bambini) e animali lontani dal prodotto e dall'area di lavoro.
	Staccare il prodotto dalla sua alimentazione prima di qualsiasi operazione di cura, di pulizia o intervento sul prodotto; o quando non utilizzate il prodotto. Scollegare il cavo elettrico se il cavo o il prodotto si danneggiano durante l'uso. Scollegare il prodotto estraendo la spina dalla presa. Non tirare il cavo.
	Non smaltire questo attrezzo come normale rifiuto urbano. Gli attrezzi contrassegnati da questo simbolo devono essere adeguatamente smaltiti in modo da assicurarne il riciclaggio. Contattare l'ente locale preposto o l'azienda incaricata per ulteriori informazioni sul metodo sicuro di smaltimento.

3.1- LEGGERE TUTTE LE INFORMAZIONI PRIMA DI UTILIZZARE IL PRODOTTO.

1. Mantenere in ordine l'area di lavoro.

Il disordine nell'area di lavoro aumenta il rischio di incidenti.

2. Tenere conto dei fattori circostanti di influenza

Accertarsi che l'illuminazione sia buona (luce del sole o illuminazione artificiale).

Non utilizzare il prodotto in atmosfere esplosive (in prossimità di liquidi combustibili o gas.)

3. Proteggersi dal rischio di folgorazione.

Evitare il contatto del corpo con parti messe a terra (es. tubi, radiatori, fornelli o frigoriferi).

4. Tenere il prodotto fuori dalla portata dei bambini.

Non lasciare che altre persone tocchino l'utensile o il cavo.

Tenere tutte le persone (es bambini) lontani dal prodotto o dall'area di lavoro.

Tenere il prodotto fuori dalla portata dei bambini e in ogni caso lontano da ambienti frequentati da essi. Non lasciare che i bambini utilizzino l'attrezzo. I bambini devono essere controllati per garantire che non giochino con l'apparecchio.

5. Riporre gli utensili in un luogo sicuro.

Gli utensili non utilizzati devono essere conservati in una stanza asciutta e chiusa a chiave, non accessibile ai bambini.

6. Non sovraccaricare l'utensile.

Il lavoro sarà migliore e più sicuro, se si rispetta la gamma di applicazione specificata.

7. Utilizzare l'utensile corretto.

Non usare utensili o accessori troppo deboli per lavori pesanti.

8. Indossare abbigliamento da lavoro adeguato.

Durante l'impianto, non indossare abiti ampi o gioielli (possono impigliarsi nelle parti in movimento).

Se si hanno i capelli lunghi, indossare un casco.

9. Usare indumenti di sicurezza.

Durante l'impianto, indossare indumenti adeguati dei fattori circostanti dall'area di lavoro.

Usare casco, occhiali di sicurezza, protezione uditiva, maschera antipolvere, guanti e scarpe di protezione per ridurre il rischio di ferite in occasione dell'utilizzo o l'uso del prodotto.

10. Non danneggiare il cavo.

Non trasportare l'utensile per il cavo e non utilizzarlo per estrarre la spina dalla presa.

Proteggere il cavo da calore, olio e bordi affilati.

Verificare periodicamente il cavo d'alimentazione e, se è danneggiato, farlo sostituire da un riparatore autorizzato.

Verificare periodicamente le prolunghe del cavo d'alimentazione e sostituirle se sono danneggiate.

Se la spina o il cavo di alimentazione risultano danneggiati devono essere sostituiti con un gruppo completo identico a quello originale.

11. Non distendersi troppo oltre l'area in cui si sta.

Evitare posture anomale. Accertarsi di avere una posizione eretta sicura e mantenersi sempre bene in equilibrio.

12. Avere cura del prodotto.

Tenere il prodotto pronto per l'uso e pulito, per lavorare bene e in sicurezza.

13. Togliere sempre la spina.

Togliere sempre la spina quando l'apparecchio non è in uso, prima della manutenzione e durante il cambio degli utensili.

14. Evitare il funzionamento/l'avvio accidentale del dispositivo.

Accertarsi che l'interruttore sia spento quando il dispositivo è collegato alla rete principale.

15. Uso delle prolunghe

Quando l'attrezzo è utilizzato con un'estensione, utilizzare soltanto estensioni concepite e previste per sopportare la corrente che alimenta l'attrezzo.

16. Fare sempre attenzione.

Guardare quello che si fa. Procedere con giudizio.

Non utilizzare l'utensile se non si è concentrati, si è stanchi o sotto l'influenza di alcol, medicinali o droghe.

17. Controllare che il dispositivo non sia danneggiato.

Prima di continuare ad utilizzare l'utensile, controllare attentamente che non ci siano danni e che i dispositivi di protezione funzionino correttamente.

18. Anche l'interruttore, se danneggiato, deve essere sostituito da un'officina di assistenza.

Non utilizzare mai utensili i cui interruttori non possono essere accesi o spenti.

19. Avvertenza

L'uso di accessori diversi da quelli consigliati nelle istruzioni sul funzionamento può comportare il rischio di lesioni alla persona ed animali e di danni ai beni.

L'utente e/o l'operatore dell'attrezzo sono soli responsabili dei danni e ferite causati ai beni ed alle persone.

20. Le riparazioni devono essere eseguite solo da un elettricista qualificato.

Parti danneggiate devono essere riparate o sostituite da un'officina di assistenza, se non diversamente indicato nelle istruzioni sul funzionamento.

Questo prodotto è conforme alle relative norme di sicurezza.

Le riparazioni possono essere eseguite solo da un elettricista specializzato. Altrimenti l'operatore può subire incidenti.

Per la propria sicurezza è necessario utilizzare solo accessori e dispositivi aggiuntivi specificati nelle istruzioni sul funzionamento o consigliati dal produttore dell'utensile.

21. Osservazioni

Le indicazioni di sicurezza e le istruzioni indicate nel presente manuale non sono in grado di illustrare in modo esauriente tutte le condizioni e le situazioni che possono prodursi. L'utente e/o l'operatore devono utilizzare l'attrezzo con buon senso e prudenza in particolare riguardo ciò che non è indicato in questo manuale.

3.2- Istruzioni di sicurezza per la pompa

1. Imparare a conoscere i controlli e l'uso appropriato dell'apparecchio.
2. L'utilizzo di questo prodotto è vietato ai bambini ed adolescenti incustoditi.
3. La pompa può essere utilizzata da bambini di età superiore a 8 anni, e le persone con capacità fisiche, sensoriali o mentali, o mancanza di esperienza e conoscenza, se hanno ricevuto assistenza o formazione per l'uso dell'apparecchio in modo sicuro da comprendere i rischi coinvolti .
 - I bambini non dovrebbero giocare con l'apparecchio.
 - Pulizia e manutenzione non devono essere eseguite dai bambini senza sorveglianza.
4. Se il cavo d'alimentazione è danneggiato, deve essere sostituito dal fabbricante, o da persone di qualificazione simile per evitare un pericolo.

Se il cavo o prolunghè è deteriorato o danneggiato in corso d'utilizzo, togliere immediatamente la spina della presa di corrente. Non toccare il cavo o il cordone prima che la spina sia stata tolta dalla presa di corrente.
5. Garantite che il collegamento elettrico sia realizzato in un locale secco, lontano dall'acqua.
6. Prima del collegamento, garantite che la tensione d'alimentazione corrisponda a quella che è stata sul prodotto (vedere caratteristiche).

3.3- Avvertenze ed istruzioni di sicurezza

1. La tensione di alimentazione deve corrispondere a quella indicata sulla targhetta delle caratteristiche (230V - 50Hz). Non usare nessun altro tipo di alimentazione.
2. La pompa deve essere alimentata da un circuito dotato di un dispositivo di corrente differenziale (DCD) di funzionamento assegnato non superiore a 30mA.

Rivolgetevi ad un elettricista qualificato.
3. Controllate periodicamente il cavo di alimentazione prima di ogni uso e verificare se presenta segni di invecchiamento o danni. Se la pompa non è in buone condizioni, non mettetela in funzione ma fatela sistemare da un centro autorizzato.
4. Se usate una prolunga, verificate che sia omologata.

Tenere il cavo e la prolunga lontani da spigoli taglienti, fonti di calore e combustibili.
5. La presa mobile della prolunga deve essere di tipo 2 poli + terra da 10-16A/250V, secondo le norme europee.

La sezione dei conduttori del cavo deve essere uguale o superiore a 1mm².
Il cavo non deve essere più leggero di cavi di tipo H05RN-F e H07RN-F.
6. Tenere sempre il cavo di alimentazione con la spina per scollegarlo dalla rete elettrica.
7. Questa pompa può essere utilizzata in una piscina o bacino da giardino (es. laghetto, bacino, fontana ...).

Se la pompa viene utilizzata per svuotare una piscina o uno bacino, non deve essere utilizzata se delle persone o animali si trovano nell'acqua.
Analogamente, per evitare ogni rischio di incidente durante il funzionamento della pompa, è vietato bagnarsi, nuotarsi, o lavare e abbeverare animali vicino alla pompa.
Assicurarsi di rimuovere la pompa prima di consentire alle persone e / o agli animali di entrare in acqua.
8. Quando la pompa è immersa, la manutenzione non deve essere effettuata con il cavo d'alimentazione ma con un dispositivo (ad es. una corda) collegato alla maniglia di trasporto.
9. Non trasportare o sospendere la pompa con il cavo d'alimentazione o il cavo del galleggiante.

Utilizzare l'impugnatura di trasporto prevista a questo scopo.

IV. PER INIZIARE

4.1- Disimballaggio

Rimuovere il prodotto dal suo imballaggio.

Controllare che l'attrezzo e gli accessori non siano danneggiati.

4.2- Collegamento del tubo di scarico

1. Avvitare il raccordo universale (4) fornito sul gomito di uscita della pompa (Fig.1).

2. Inserire il tubo di scarico sulla parte del raccordo corrispondente al diametro interno del tubo (Fig.2).

3. Aggiungere un collare di fissaggio (non fornito) per ottenere la massima tenuta.

Nota Bene: Per tubi di diametro importante e per ottenere la massima portata di scarico sarà necessario tagliare (Fig.3) l'estremità del raccordo universale in modo di conservare solo la parte utilizzata.

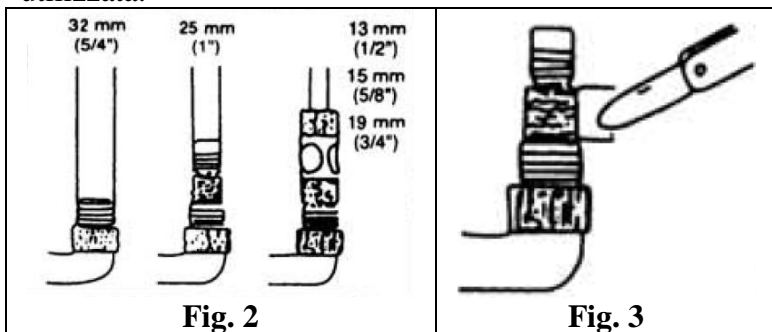

4.3- Regolazione del galleggiante

Il galleggiante consente la messa in funzione automatica della pompa.

Il galleggiante (4) ha due posizioni:

- Posizione "manuale" : avvio manuale della pompa collegando la spina ad una presa di rete.

Il livello dell'acqua deve essere più di 90mm.

- Posizione "auto" che consente la messa in funzione automatica della pompa.

Quando il livello dell'acqua sale e raggiunge circa i 185mm, la pompa si avvia.

Quando il livello dell'acqua è abbassato fino a circa 85mm, si fermerà automaticamente.

Nota : La messa in funzione e l'arresto automatico della pompa dipenderà dall'altezza di installazione della pompa.

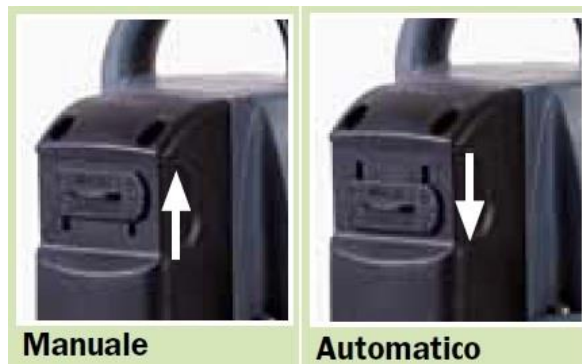

Fig.4

4.4- Messa in funzione

Nota: Verificare se nulla blocca il condotto di scarico.

Rispettare le altezze di scarico ed altezza min di liquido

1. La pompa deve essere posizionata verticalmente: controllate che sia in posizione stabile durante il funzionamento.

2. Controllare che il galleggiante sia libero di movimento.

3. I fori di aspirazione non devono essere mai ostruiti. E quindi preferibile che la pompa non sia sistemata direttamente sul suolo o sul fondo del pozzo, del bacino o della vasca. Ad esempio posizionare la pompa su un mattone.

Attenzione! Per prosciugare locali (ad esempio, utilizzazione idrovora per cantina) è necessario posizionare la pompa sotto il livello del suolo.

V. FUNZIONAMENTO

5.1- Uso destinato:

1. La pompa sommersa è destinata per uso domestico, in la casa e il giardino. Deve essere utilizzata solo per prosciugare locali inondati o pompare l'acqua di un pozzo o di una cantina.
2. La pompa è concepita per aspirare acque chiare ed acque un poco luride con particelle in sospensione inferiori a [Vedere tabella 1].
3. La pompa è totalmente sommergibile: la profondità di immersione non deve superare i [riferirsi alla tabella Dati Tecnici].
4. La pompa non deve essere utilizzata per aspirare liquidi o materie corrosive, combustibili o esplosivi; grassi, oli, ed acque di scolo, liquidi alimentari...
5. La temperatura dei liquidi aspirati non deve superare i 35°C.
6. Ogni altro uso, diverso da quello indicato nel presente manuale, può provocare gravi danni alla pompa e creare serio pericolo di lesioni per l'utente.

5.2- Utilizzo

5.2.1- In funzionamento automatico

Collegare all'alimentazione di rete.

Posizionare il galleggiante su "auto" (ved. Fig.4).

La pompa si avvia e si ferma quando il galleggiante raggiunge i valori stabiliti (ved. 4.3).

5.2.2- In funzionamento manuale

Posizionare lo galleggiante su "MAN" (ved. Fig.4).

La pompa si avvia e si ferma quando si collega all'alimentazione di rete.

Nota : In questo caso, l'altezza minima d'acqua pompata può essere ridotta.

5.2.3- Attenzione!

Non utilizzare mai la pompa a vuoto (senza acqua).

La pompa non è prevista per un utilizzo in continuo!

La pompa sommersa deve obbligatoriamente essere immersa prima di avviarla.

Installare la pompa nell'acqua, quindi lasciare il tempo di evacuare l'aria (bolle d'aria) e soltanto dopo potete collegarla. In funzionamento automatico, il tempo di riempimento prima del avviamento con il galleggiante basta ad evacuare l'aria.

Controllare frequentemente il livello d'acqua durante il funzionamento, per vedere se si sta abbassando e la pompa non sia fuori dall'acqua durante il funzionamento.

5.3- Consiglio d'uso

1. Se lo scarico si ferma mentre la pompa continua a funzionare, togliere immediatamente l'alimentazione.

Scollegare la spina dalla rete elettrica e controllare la causa del problema.

Non tentare mai di sgomberare la turbina se la pompa è collegata all'alimentazione elettrica.

2. La pompa è dotata di un motore protetto con sicurezza termica a riaggancio automatico.

In caso di sovrariscaldamento, il motore si ferma automaticamente.

Quando la temperatura tornerà alla normalità, il motore si rimette in marcia.

Non avvicinare le dita alla turbina durante questa fase. Se è necessario un intervento, scollegare prima la spina dalla rete elettrica.

3. La pompa è anche provvista di un dispositivo di depurazione automatica che consente di evacuare l'aria che potrebbe essere ritenuta nel circuito di aspirazione. Quando il livello dell'acqua scende al di sotto del foro di evacuazione situato sulla parte superiore del corpo della pompa, l'acqua viene evacuata in modo di ripulire automaticamente il circuito. Quest'operazione non è un difetto e corrisponde ad un funzionamento normale della pompa.

4. Dopo un utilizzo della pompa con acque luride, acque contenendo sabbia o altri materiali abrasivi, risciacquare la pompa con acqua chiara.

VI. PULIZIA E CONSERVAZIONE



Prima di qualsiasi intervento, accertarsi che il prodotto sia scollegato dall'alimentazione di rete.

6.1- Pulizia

In periodo invernale, la pompa deve essere accuratamente vuotata o messa in condizioni «fuori gelo».

Risciacquate periodicamente la pompa con acqua chiara. compreso il circuito di aspirazione.

Dopo aver utilizzato la pompa in una piscina o in un bacino, si prega di risciacquarla con acqua chiara, incluso il circuito di aspirazione.

Evitare il pompaggio di liquidi che contengono materiali abrasivi come la sabbia.

Prima di rimettere la pompa in funzionamento, controllare accuratamente le varie parti.

Pulire le parti di plastica semplicemente con un panno morbido e proprio.

Non utilizzare prodotti pulitori aggressivi (solventi, detersivi) né di spugna abrasiva né di oggetti affilati o aguzzi.

6.2- Ricerca guasti

Non tentate mai di smontare la pompa.

In caso di necessità, fare controllare la pompa da un centro di riparazione autorizzato (rivolgersi al rivenditore).

6.3- Possibili avarie e soluzioni

Avaria	Motivo	Possibile soluzione
Inizio difficile	1. corrente troppo bassa 2. Turbina bloccato 3. Perdita di potenza	1. Utilizzare una corrente tra 0,9 e 1,1 volte tensione nominale. 2. Liberare e pulire la turbina 3. Usare un cavo con una sezione adatta.
Scarico basso	1. Testa di mandata troppo alta 2. Circuito di aspirazione bloccato 3. Usura della turbina 4. Immersione troppo bassa e aspirazione dell'aria 5. Tubo di scarico collegato male, perdite o usurati	1. Regolare l'altezza consigliata. 2. Liberare o pulire l'orifizio 3. Sostituire la turbina (da personale autorizzato) 4. Regolare la profondità di immersione. 5. Controllare il collegamento, sostituire il tubo se necessario
Arresto improvviso	1. Interruttore scollegato o fusibile rotto. 2. Turbina bloccato 3. Statore rotto	1. Controllare il collegamento elettrico (da uno specialista) 2. Liberare e pulire la turbina 3. Fare sostituir lo statore da un centro di assistenza autorizzato.
Statore rotto	1. La pompa ha funzionato per troppo tempo. 2. Corto circuito a causa di una perdita della tenuta meccanica. 3. Turbina bloccato 4. La pompa si avvia troppo spesso 5. Sovriscaldamento della pompa	Fare controllare la pompa o sostituire lo statore da un centro di assistenza autorizzato

6.4- Conservazione

Pulire la pompa.

Conservare in un luogo asciutto e ventilato, sotto chiave o fuori dalla portata dei bambini

6.5- Smaltimento

Non gettare la pompa con i rifiuti domestici, non gettare nell'ambiente.

- Portare il prodotto in un centro per il trattamento dei rifiuti o in un centro di raccolta degli scarti delle attrezzature elettriche ed elettroniche, o chiedere consiglio al proprio ente locale.

- Effettuare lo smaltimento dell' prodotto, degli accessori e dell'imballaggio conformemente alle regolamentazioni locali relative alla protezione dell'ambiente naturale.

Figure / Figure / Figura



Fig.1a



Fig.1b

Pos.	FR	EN	IT
1	Flotteur	Float switch	Gallegiante
2	Poignée	Carrying handle	Maniglia
3	Câble d'alimentation	Power cable	Cavo elettrico
4	Raccord	Universal Fitting	Raccordo
5	Trou d'évent	Vent valve	Dispositivo d'evacuazione
6	Trou d'aspiration	Suction base	Fori di aspirazione

Tableau / Table / Tabella n°1

Description - -	- Description -	- Descrizione	Pompe submersible Submersible pump Pompa sommersa	Pompe submersible Submersible pump Pompa sommersa
Référence	Reference	Articolo	PRPVC350A / 511836	PRPVC550CA / 510996
Modèle / Type	Model / Type	Modello	Q40011 / QSB-JH-40011	Q550B11 / QSB-JH-550B11
Alimentation	Voltage & frequency	Tensione di Alimentazione	230V ~ 50Hz	230V ~ 50Hz
Puissance	Power	Potenza	400W	550W
Capacité de refoulement maxi	Max Delivery capacity	Capacità di scarico	7000 l/h	10000 l/h
Pression maxi	Max. pressure	Pressione max.	0,8 bar	0,7bar
Hauteur de refoulement maxi	Max. delivery height	Altezza max. di scarico	8m	7m
Profondeur d'immersion maxi	Max. submersion depth	Profondità di immersione max.	7m	7m
Hauteur mini de liquide pour l'aspiration	Min. water level for operation	Altezza minima di liquidi per aspirazione	15cm	18,5cm
Diamètre maxi des particules	Particle size (max)	Diametro massimo di particelle	5mm	35mm
Poids (env.)	Weight approx.	Peso (ca.)	4,6 kg	5,3 Kg
Température maxi du liquide	Liquid temperature (max.)	Temperatura max. del liquido	35°C	35°C
Classe de protection	Protection Class	Classe di protezione	IPX8	IPX8
Diamètre sortie tuyau	Hose connection	Diametro raccordo	1" G1" G1¼" G1½"	1" G1" G1¼" G1½"